

## Produktový list

### Podlahová zásuvka

#### Označení:

Typ:	STAKOHOME-8804-B	4x zásuvka 230V
Typ:	STAKOHOME-8804-Bnw	3x zásuvka 230V, 2x RJ45 CAT6a
Typ:	STAKOHOME-8804-Bnw	2x zásuvka 230V, 1x TV-SAT, 2x RJ45 CAT6a

#### Další typy (vybavení) na vyžádání

#### Popis:

Podlahová zásuvka z masivní hliníkové litiny s vkládacím víkem.

Víko lze zavřít i při zapojení standardních zástrček rovného nebo zahnutého tvaru. Rozměry cca 220x150x70 mm. Přívod prostřednictvím 4 kabelových přívodek Ø 25 mm.

4 distanční šrouby, které jsou umístěny vždy v rohu podl.boxu, umožňují mírnou (cca 5 mm) úpravu výšky víka (zvednutí víka), aby byla podlahová krytina na víku, ve stejné rovině, jako podlahová krytina okolo podl.zásuvky. (Při úpravě výšky víka je víko zásuvky pouze pochozí!)

**Montážní návrh:** Z mazaniny/betonu odstranit kryt (např. polystyren), zakrývající místo pro instalaci, nosič /držák zásuvek odstranit z instalační vaničky a vaničku vyplnit papírem apod. Podlahovou zásuvku zatlačit pomocí vodováhy do maltového lože nebo lepidla apod. a vyrovnat na úroveň betonové podlahy. Trubku s kabelem zasunout do určeného otvoru 25 mm. Přiložené záslepky slouží k zaslepení nevyužitých otvorů. Zbytek se potom vyplní např. lepidlem, maltou atd.. Víko z parket (věnujte pozornost kresbě dřeva!) přizpůsobíte na velikost 220x150 mm. Hliníkovou desku o rozměrech 210x140 mm nalepte tak, aby byla na parketové desce vystředěná. Na příslušných místech se zhotoví výřezy pro kabelové vývody. Výřez v parketách by měl mít velikost cca 222x152 mm. Víko pasuje přesně do výřezu, přičemž mezera činí cca. 1 mm (může být i menší). Montáž a zapojení musí provádět odborná firma/resp. pracovník s potřebnou kvalifikovanou odborností. **Dbejte prosím na správnou polohu/umístění víka, aby bylo možné protáhnout kabely od zapojených zařízení. Přiložené záslepky Ø25 mm můžete použít i jako průchodky (provrtáním) pro jednotlivé kabely.** Údržba: zásuvku je nutné pravidelně kontrolovat a zbavovat uvnitř od nečistot.

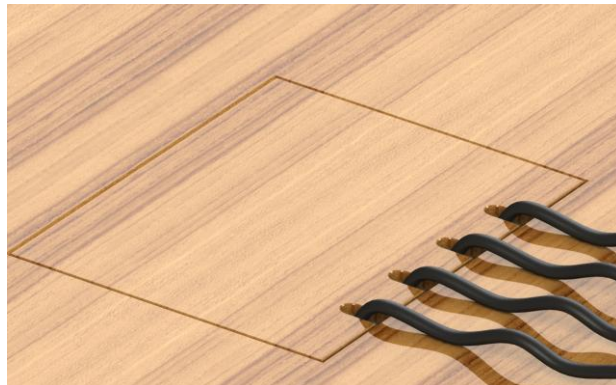

#### Oblast použití:

rodinné domy, byty, kanceláře, autosalony  
hotely, obchody, banky atd., (IP20)

#### Technické údaje:

Materiál:	Těleso hliníková litina / víko hliník
Rozměry:	cca 220x150x70mm
Hmotnost:	cca 2500 g
Zatížitelnost:	200 kg
Zásuvky/vybavení:	230V, VGA, RJ45, XLR, SAT, TAE, HDMI, USB atd.



Pozn.: Tiskové chyby a změny vyhrazeny



**Stakohome Network s.r.o.**  
 IČ: 27213064, DIČ: CZ27213064  
 tel.: +420 226 517 522  
 fax: +420 226 517 379  
[stakohome@stakohome.cz](mailto:stakohome@stakohome.cz)  
[www.stakohome.cz](http://www.stakohome.cz)  
[www.inteligentni-byt.cz](http://www.inteligentni-byt.cz)

Fakturační adresa: Podnikatelská 565, 190 11 Praha 9, Běchovice  
 Showroom a doručovací adresa: Aloisovská 934/8, 198 00 Praha 9, Hloubětín

## Technický list

### Podlahová zásuvka

Typ:	STAKOHOME-8804-B	4x zásuvka 230V
Typ:	STAKOHOME-8804-Bnw	3x zásuvka 230V, 2x RJ45 CAT6a
Typ:	STAKOHOME-8804-Bnw	2x zásuvka 230V, 1x TV-SAT, 2x RJ45 CAT6a

**Další typy (vybavení) na vyžádání**

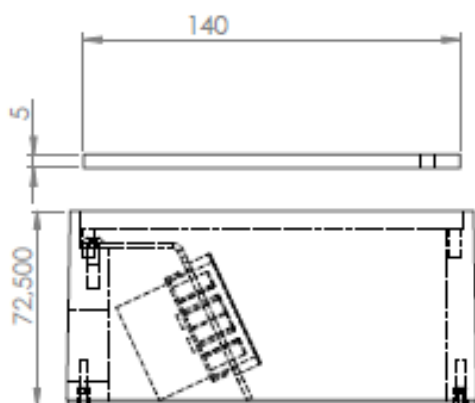
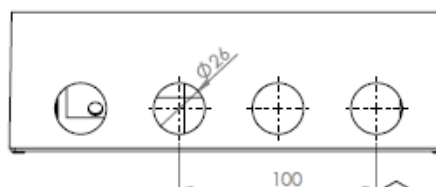
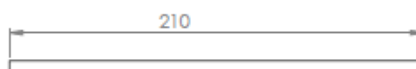
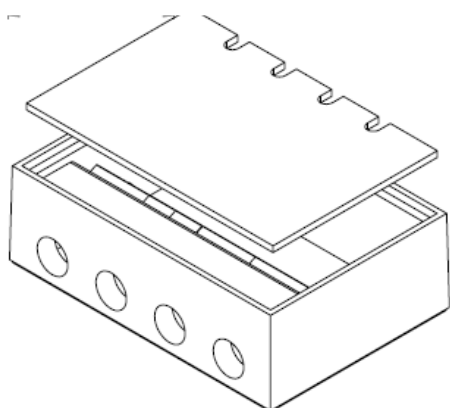

Pozor: Víko se vkládá do krabice.

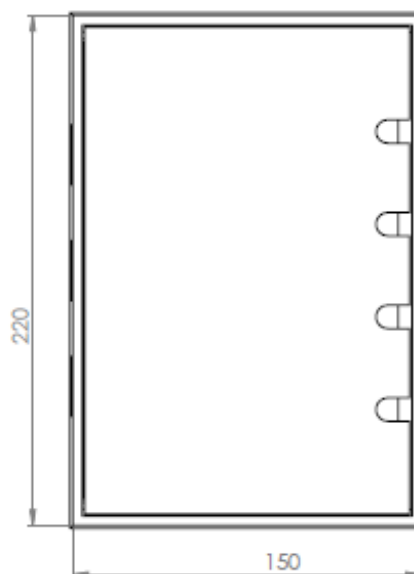

Pozn.:

Tiskové chyby a změny vyhrazeny

**stakohome®**

**Stakohome Network s.r.o.**  
IČ: 27213064, DIČ: CZ27213064  
tel.: +420 226 517 522  
fax: +420 226 517 379  
stakohome@stakohome.cz  
www.stakohome.cz  
www.inteligentni-byt.cz

Fakturační adresa: Podnikatelská 565, 190 11 Praha 9, Běchovice  
Showroom a doručovací adresa: Aloisovská 934/8, 198 00 Praha 9, Hloubětín

## Montážní návrh (pro typy STAKOHOME-8802-B/03/04/08-B až STAKOHOME-8810-B)

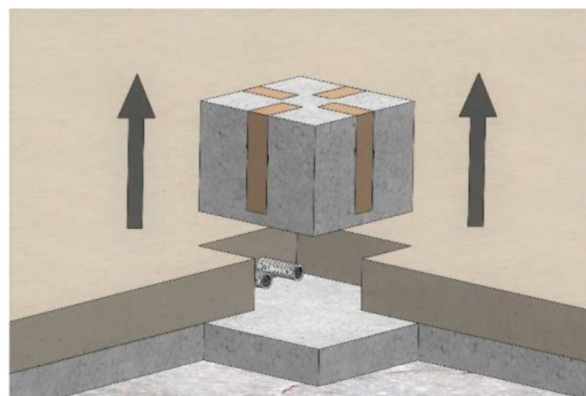
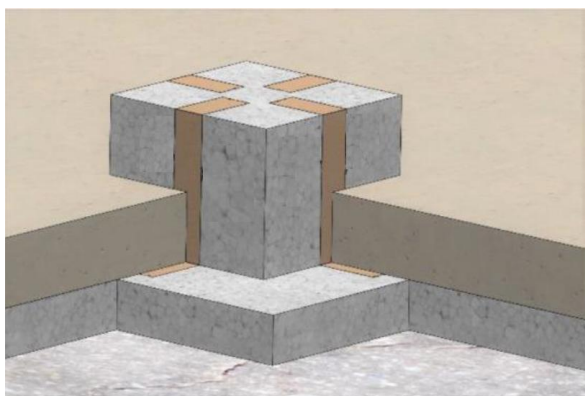

Místo podlahové zásuvky/krabice se nejdříve osadí např. polystyrenovou kostkou nebo bedněním (rozměry by měly být cca o 2-4cm větší, než jsou rozměry příslušné podlahové krabice). Po vylití betonu se tento polystyren odstraní.

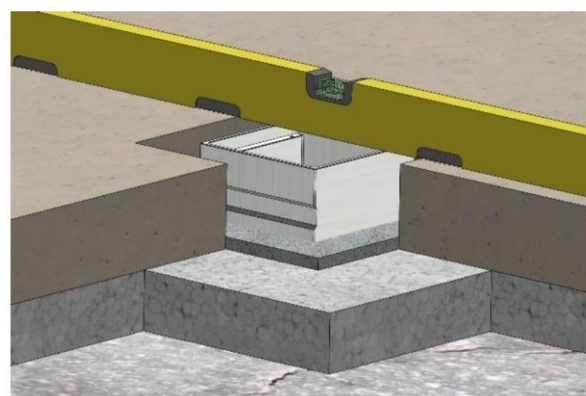
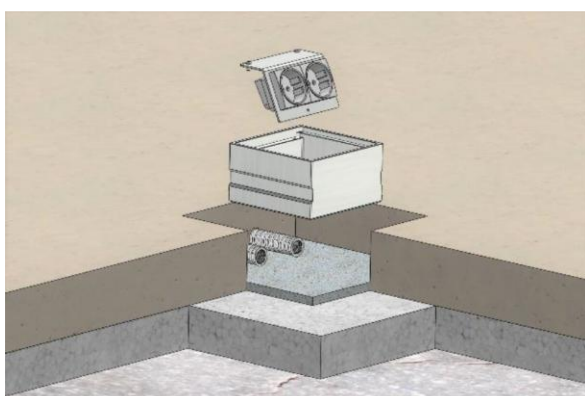

Trubka/y s kabelem/y (případně jen samotný kabel) se zasune do určených otvorů 25 mm. Přiložené zásepky Ø25 slouží k zaslepení nevyužitého otvoru. Přiložené zásepky Ø25 mm se mohou použít i jako průchodky (provrtáním) pro jednotlivé kabely. Při montáži je možné vyjmout/vyšroubovat z krabice držák zásevek včetně samotných zásevek, aby nedošlo k jejich zničení (než se budou zapojovat).

Podlahová krabice se zatlačí pomocí vodováhy do maltového lože nebo lepidla apod. a vyrovná se (horní hrana podl.krabice) na úroveň betonové podlahy.

**stakohome®**

Stakohome Network s.r.o.  
IČ: 27213064, DIČ: CZ27213064  
tel.: +420 226 517 522  
fax: +420 226 517 379  
stakohome@stakohome.cz  
www.stakohome.cz  
www.inteligentni-byt.cz

Fakturační adresa: Podnikatelská 565, 190 11 Praha 9, Běchovice  
Showroom a doručovací adresa: Aloisovská 934/8, 198 00 Praha 9, Hloubětín

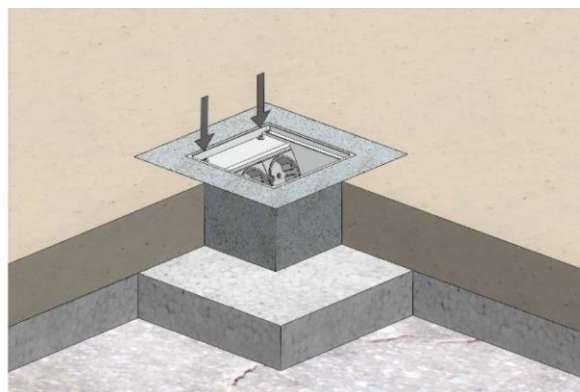
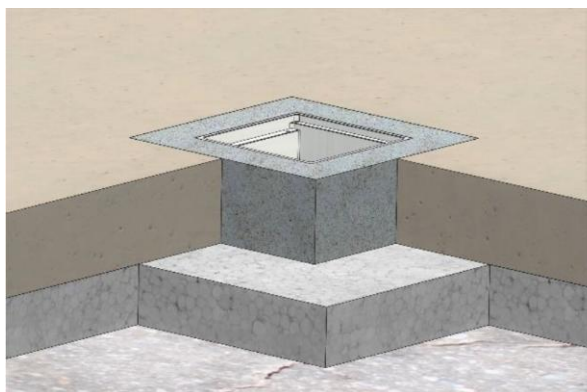

Zbytek volného místa, okolo podlahové krabice, se potom vyplní např. lepidlem, maltou atd., na stejnou úroveň jako je okolní betonová podlaha. Připravené kabely se připojí k příslušným zásuvkám a držák zásuvek se namontuje zpět.

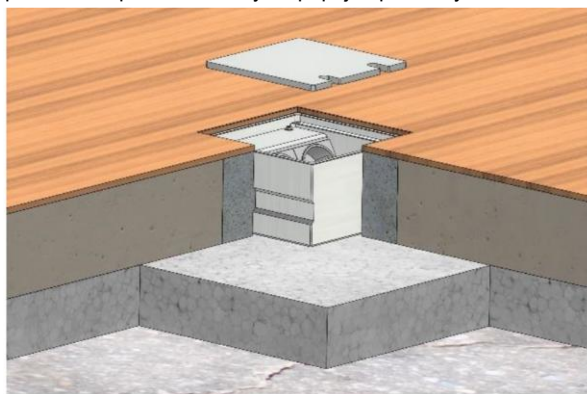

Z podlahové krytiny (pozor na případné kresby dřeva!) se vyřízne víko na velikost (podle typu podl. zásuvky, uvedený rozměr je pro typ STAKOHOMÉ-8802-B) cca. 125x125 mm (podle otvoru, který vznikne z okolní podlahy). Hliníková deska o rozměrech 115x115 mm se nalepí tak, aby byla na podlahové krytině (pro víko) vystředěná. Na příslušných místech se zhotoví výřezy pro kabelové vývody (Pokud nebudou některé otvory potřeba, není nutné je vyřezávat).

Víko pasuje přesně do výřezu, přičemž mezera činí max. cca. 1mm (může být i menší). Dbejte prosím na správnou polohu/umístění víka, aby bylo možné protáhnout kabely od zapojených zařízení

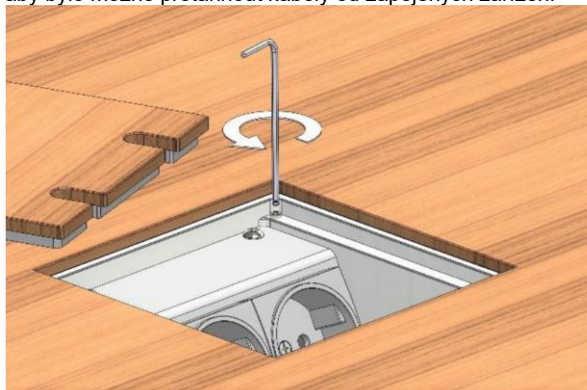

4 distanční šrouby, které jsou umístěny vždy v rohu podl. boxu, umožňují mírnou (cca 5 mm) úpravu výšky víka (zvednutí víka), aby byla podlahová krytina na víku, ve stejné rovině, jako podlahová krytina okolo podl. zásuvky.